

# manuale

di buona cucina italiana

## SPECIALISTA FS COOKERS





## Cooking specialists

## المتخصصون في الطهي

Glem Gas S.p.A. was founded in 1959 at San Cesario, a few kilometres from the city of Modena, in the heart of Italy's Emilia-Romagna region.

It is proud to promote the culinary excellent, artistic tradition, love of the land, spirit of innovation and master craftsmanship of the people of this part of Italy. To mark its 60th birthday, Glem Gas is reinforcing its identity as a historic company, passionate about and specialised in the manufacture of appliances for cooking and for the kitchen in general, offering the world a globally respected Italian manufacturing style and know-how.

Convenience, looks, product quality and care for people and the environment are the keywords that express the Glem Gas added values. "Cooking Specialists" continues to be the main objective underlying the design of high-performance, multi-purpose, reliable products, intended to last over time and to be user-friendly, conceived to surpass customers' expectations, safeguarding and strengthening the unique know how of a consolidated mechanical and culinary tradition born in the heart of Emilia.

تأسست شركة جليم غاز في عام ١٩٥٩م في سان سيزارو على بعد بضعة كيلومترات من مدينة مودينا في قلب منطقة إميليا رومانيا الإيطالية.

إنها فخورة بتقديم طرق الطهي الممتازة ، الموصفات الفنية الرائعة وأعلى مستوى من الابتكار والحرفية للناس اللذين يقطنون هذه المنطقة من إيطاليا. باحتفالها بمرور ٦٠ عاماً على تأسيسها فإن شركة جليم غاز تؤكد على أنها شركة لها تاريخ عريق ، وأنها متخصصة في تصنيع الأجهزة اللازمة للطهي وللمطبخ. بشكل عام ، نقدم شركة جليم غاز للعالم فخر الصناعة الإيطالية والتي تحظى بمكانة عالمية على أعلى مستوى.

سهولة الاستخدام ، التصميم العصري ، الجودة العالية ، سلامة المستهلك والبيئة العملية المريحة كلها تعبر عن القيم المضافة لمبادئ وقيم شركة جليم غاز. لا يزال "المتخصصون في الطهي" يحافظون على الأهداف الرئيسية للشركة وهي تصنيع منتجات موثوقة وعالية الأداء ومتعددة الأغراض ، تدوم طويلاً وتكون سهلة الاستخدام ومصممة لتتجاوز كافة توقعات العملاء. أمان تام وقوة أداء لا مثيل لها ، وذلك بفضل الخبرة التامة في آلية تصنيع المطابخ والمعرفة الدقيقة بطرق وأساليب الطهي والتي ظهرت في قلب منطقة إميليا.



منذ أكثر من ٦٠ عاماً ، قمنا بتصميم منتجات ذات  
درجة عالية من التخصص والتي تجمع بين الأداء  
والموثوقية مع المظهر الأنيق والجذاب.



For over 60 years, our hands have  
been shaping highly specialised  
products, that combine performance  
and reliability with stylish, attractive  
looks.



لدينا ثقة عالية  
بثقافتنا ، تقاليدنا ، وأصولنا

We have a profound belief  
in culture, tradition  
and our origins.



إننا نعبر عن أنفسنا من خلال استخدام خبرتنا وموثوقيتنا ومهاراتنا العالية والتي هي أساس لحظات النجاح التي لا تعد ولا تحصى في حياتنا العملية. كما ونود ان نشارك هذه التجربة الفريدة بكل ما فيها من مفاجآت.



We love to express emotions, using our expertise and reliability as the basis for countless moments in life illuminated by passion and professional skills, with the wish to share, experiment and even surprise.



نحن نريد تحويل متعة الطهي إلى تجربة فريدة حيث يمكن للجميع أن يبدعوا في تحضير الوصفات الخاصة بهم.

We want to transform the pleasure of cooking into a unique experience where everyone can star with their own recipes and stories.



## Specialista Line

تم تصميم الخط الجديد من مطابخ جليم غاز لتقديم الأداء الاحترافي وضمان تجربة الطهي متفوقة المستوى.

The new line of Glem Gas cookers designed to deliver professional performances and guarantee a superior level culinary experience.

### ST

مطبخ بتصميم احترافي مع ميزات حصرية ومتطورة ، والتي تضمن تجربة الطهي المتميز. أقصى درجات القوة والأداء العالي ، والتطبيق العملي والموثوقية من خلال العديد من التفاصيل التي تحدث الفرق.

A highly professional looking cooker with exclusive and cutting-edge features that ensure an outstanding cooking experience. Maximum stability and performance, practicality and reliability from the many details that make the difference.



### SB

أمان ودقة عالية للمطبخ مع تصميم متطور ومريح ، مزود بغطاء زجاجي صلب ومقاوم لإعطاء أقصى قدر من الحماية للموقد وجدار المطبخ ، مما يجعلها نظيفة.

Discretion and refinement for a cooker with an ergonomic design, equipped with a resistant tempered crystal lid to give the hob and kitchen wall maximum protection, keeping them clean.



### SE

منتجات متكاملة وبأداء وظيفي عالي. جميع المكونات اللازمة لضمان أداء موزعة على مجموعة متنوعة من الموديلات والمقاسات والتي تتكيف تماما مع أي مساحة في المطبخ ، إنها مناسبة للإستخدام اليومي وطويل الأجل.

Essential, extremely functional lines. All the ingredients needed to ensure the best performance spread over a variety of models and sizes that adapt perfectly to any kitchen space, for everyday and long-term use.



Outstanding, ergonomic, functional design. تصميم رائع ، مريح ، وبأداء وظيفي عالي

يجتمع المظهر العصري مع الوظائف المميزة لضمان تنفيذ عملية الطهي بأداء عالي المستوى وبشكل مستمر. الأناقة والاهتمام بالتفاصيل يمكن ملاحظتها في مجموعة من المطابخ ذات التصميم العصري المتطور والمصنوعة من الفولاذ المصقول المقاوم للصدأ. إن الأداء الممتاز وسهولة الاستخدام هي الميزات الإضافية لهذه المجموعة والتي يمكن تركيبها في أي مطبخ.

Appearance and function meet to guarantee constantly high cooking performances. Style and attention to details are visible in a set of clean, simple lines with modern, extremely elegant design, in brushed stainless steel. Excellent performances and the utmost user-friendliness are the additional features of a collection that fits attractively into any kitchen.

يعطي المقبض بطول كامل باب الفرن لمسمة من الأناقة وهو يعبر عن الميزات الإيطالية الفريدة من نوعها.



The full-length handle flush with the oven door gives the cooker a touch of refined chic with a distinctive Italian identity.







### تجوف الفرن كبير جداً – وعريض للغاية XXL oven cavity – Extra Wide

فتحة كبيرة للفرن وبسعة داخلية تبلغ ١٢٥ لترًا، تسمح لك خبز الطعام في أواني الطهي الكبيرة، كما وتسطيع طهي جميع أطباقك في وقت واحد وعلى مستويات متعددة.

A huge opening with an internal capacity of 125 litres, for baking large pans and cookware, and cooking all your dishes simultaneously on multiple levels.



منتجات بمقاسات وقدرات رائعة ومذهلة.

A range with amazing sizes and capabilities.



### تجوف الفرن محكم الإغلاق Sealed cavity

يتميز التجوف الداخلي للفرن بأنه مصنوع من قطعة واحدة وذلك بهدف ضمان درجة حرارة داخلية موحدة بالإضافة إلى مظهر أكثر جاذبية وتنظيف سهل للغاية وزيادة في كفاءة استخدام الطاقة.

The oven's internal cavity is seamless and is designed in a single block, to ensure a uniform internal temperature as well as a more attractive appearance, extremely easy cleaning and a consequent boost in energy efficiency.

### رفوف جانبية مطلية بالكروم Side chromed racks

الرفوف الجانبية المطلية بالكروم قوية ومستقرة وذلك بهدف الاستخدام العملي والأمن.

The chromed racks are strong and stable for practical, safe use.





### HP•C burner

### شعلات مدمجة عالية الطاقة

الشعلة ثنائية الحلقة الخاصة ذو الشكل المدمج والقدره العالية التي تبلغ ٣,٨ كيلو واط يستفاد بالكامل من لهبها الموحد وذلك بغرض توفير في كفاءة استخدام الطاقة بنسبة ١٢٪.

The special dual ring burner with a sophisticated compact shape and high power of 3.8 kW makes full use of its uniform flame to deliver energy efficiency savings of 12%.



## سطح الطهي قوي وصلب وعملي.

## Rugged, powerful, practical hob.



### قواعد القدور من زهر الحديد

إنها عصرية وتتحمل درجات الحرارة العالية، صلبة، قوية وعملية، تتيح نقل القدور بين الشعلات بكل سهولة، كما أنها سهلة الإزالة بغرض التنظيف اليدوي أو بغسالة الصحون.

The elegant, smooth, high temperature cast iron pan supports of the hob are rugged and stable, allowing easy shifting of pans between burners, and also simple to remove for routine or dishwasher cleaning.

### سهل التنظيف

لا يحتوي سطح الطهي المصنوع من الفولاذ المقاوم للصدأ ذو القطعة الواحدة على مسامير أو فتحات، مما يجعل تنظيفه أسهل. قواعد القدور ثلاث قطع، ويمكن إزالة الشعلات من القطعة الواحدة بكل سهولة، لضمان الراحة، سهولة وسرعة الاستخدام.

The large moulded single piece stainless steel surface has no screws or holes, making cleaning easier. The pan supports, divided into three blocks, and the one-piece burners can be easily removed, ensuring convenience and quick handling.



القناعة بالمنتج بضمان جودة كافة تفاصيله

Convenience guaranteed by finely styled details.



#### الباب الداخلي مصنوع من الزجاج بالكامل Full glass oven inner door

باب الفرن الداخلي والمصنوع بالكامل من الزجاج سهل التنظيف. حيث يمكن فكه بسهولة دون استخدام أي أدوات.

The inner full glass of the oven door facilitates cleaning. The internal glass is easily removed without the aid of tools for even more practical, effective cleaning.



#### إغلاق هادئ لباب الفرن Smooth closing oven door

يضمن نظام المفصلات الجديد فتح باب الفرن وإغلاقه بسلاسة، مع جهد قليل جداً وصوت هادئ، من أجل بيئة مطبخ أكثر متعة.

The new hinge system ensures smooth opening and closure of the oven door, with very little effort and also less noise, for a more pleasant kitchen environment



30°



#### Self-standing lid

غطاء قابل للتثبيت

يحتوي الغطاء الزجاجي على مفصلات خاصة تمنع الإغلاق المفاجئ نظراً لأنها قادرة على تثبيت الغطاء بزوايا ميل تصل إلى 30 درجة.

The tempered crystal lid has special hinges, which prevent accidental closure since they are able to hold the lid at tilt angles of up to 30°.



### One-hand ignition إشعال بلمسة واحدة

بفضل الإشعال بيد واحدة ، نضاء شعلة الموقد بسهولة عن طريق الضغط على مفتاح الشعلة برفق بيد واحدة فقط.

Thanks to the one-hand ignition, the burner flame is easily lit by pressing the knob lightly with just one hand

### Functional design تصميم عملي

بيئة عمل مريحة من خلال استخدام مفاتيح ذات قبضة احترافية ويد بكامل طول باب الفرن للحصول على سطح عمل أكبر.

Ergonomics are guaranteed by the use of knobs with a highly professional grip and a full-length handle, flush with the oven door, for a larger surface of action.



### Safe touch لمسة آمنة

يضمن نظام العزل الذي تم تطويره الاستخدام الآمن للمطبخ وكفاءة في استهلاك الطاقة أثناء طهي أي نوع من أنواع الطعام.

The upgraded isolation system guarantees a safe use and energy efficiency during any kind of cooking.

# السلامة والجودة هي هدف ورؤية جليم غاز. Safety and quality, the Glem Gas way.

### Storage compartment حجرة تخزين

توفر حجرة التخزين مكاناً مناسباً لحفظ الصواني والأواني ، بحيث تساعد في تنظيم مساحة المطبخ.

The storage compartment provides convenient stowage for trays and utensils, for versatile flexibility in the organisation of kitchen space.



### قاعدة قوية مزودة بأرجل كبيرة Reinforced base with big feet

تتمتع المطبخ بقاعدة قوية مزودة بأقدام أكبر بقطر 60 مم قابلة للتعديل ومزودة بنظام تثبيت جديد وسريع ، لتوفير مزيد من الثبات والمتانة.

Cookers have a reinforced base with larger Ø 60 mm adjustable feet equipped with a new quick-fixing system, for greater stability and durability







HP•C burner شعلات مدمجة عالية الطاقة



قواعد القدور من زهر الحديد  
Cast iron pan supports



إشعال بلمسة واحدة  
One-hand ignition



إغلاق هادئ لباب الفرن  
Smooth closing oven door



الباب الداخلي مصنوع من الزجاج بالكامل  
Full glass inner door



Safe touch لمسة آمنة



تجويف الفرن كبير جداً – وعريض للغاية  
XXL oven cavity – Extra Wide



تجويف الفرن محكم الإغلاق  
Sealed cavity

رفوف جانبية مطلية بالكروم  
Side chromed racks



قاعدة قوية مزودة  
بأرجل كبيرة  
Reinforced base  
with big feet





## ST967GIFSMF



### Standard features

- Cast iron pan support
- Easy cooktop cleaning
- XXL Oven capacity 123 Lt
- Sealed cavity
- Oven side chromed racks with stops
- Smooth closing oven door
- Full glass inner door
- Safe touch (double oven door glass)
- Minute minder
- Oven light
- Oven cavity with Titanium enamel
- Storage compartment
- Reinforced base
- Ø 60 mm adjustable feet
- Voltage (220 - 240V)
- Frequency (50 / 60Hz)

### Multifunction gas oven with fan

- Gas oven
- Gas grill
- Turnspit
- 1 grid
- 1 drip tray
- Closed door grilling
- 5 gas burner of wich 1 HP•C burner
- One-hand ignition
- Safety valves

### المميزات الأساسية

- قواعد القدور مصنوعة من زهر الحديد
- سطح الطهي سهل التنظيف
- سعة كبيرة للفرن (123 لتر)
- تجويف الفرن محكم الإغلاق
- رفوف جانبية في الفرن مصنوعة من الكروم
- إغلاق باب الفرن بشكل سلس
- باب الفرن الداخلي مصنوع من الزجاج بالكامل
- لمسة آمنة (زجاج باب الفرن مزدوج)
- مؤقت
- ضوء في الفرن
- تجويف الفرن مطلي بمادة التيتانيوم
- حجرة تخزين
- قاعدة قوية
- الأرجل قابلة للتعديل
- الفولت (220 . 240)
- التردد (50/60 هرتز)

### فرن غاز متعدد الوظائف مزود بمروحة

- فرن غاز
- شواية غاز
- سيخ للشواء
- رف (1)
- صينية (1)
- تشغيل الفرن والشواية معاً والباب مغلق
- 5 شعلات واحدة منها مدمجة عالية الطاقة
- إشعال ذاتي
- صمامات أمان

5 شعلات غاز ... 5 gas burners

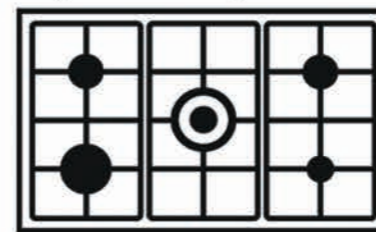

Dimensions (cm)

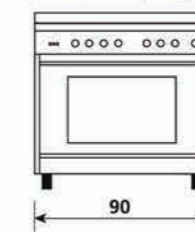

الأبعاد (سم)

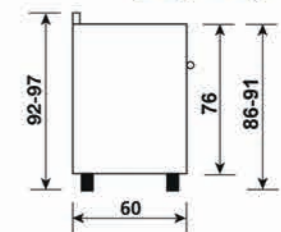







HP•C burner شعلات مدمجة عالية الطاقة



Self-standing lid غطاء قابل للتثبيت



إشعال بلمسة واحدة  
One-hand ignition



إغلاق هادئ لباب الفرن  
Smooth closing oven door



الباب الداخلي مصنوع من الزجاج بالكامل  
Full glass inner door



Safe touch لمسة آمنة



تجوف الفرن كبير جداً – وعريض للغاية  
XXL oven cavity – Extra Wide



تجوف الفرن محكم الإغلاق  
Sealed cavity



رفوف جانبية مطلية بالكروم  
Side chromed racks



قاعدة قوية مزودة  
بأرجل كبيرة  
Reinforced base  
with larger feet





## SB967GIFSMF



### Standard features

- Self standing crystal lid
- Mat enameled pan supports
- Easy cooktop cleaning
- XXL Oven capacity 123 Lt
- Sealed cavity
- Oven side chromed racks with stops
- Smooth closing oven door
- Full glass inner door
- Safe touch (double oven door glass)
- Minute minder
- Oven light
- Oven cavity with Titanium enamel
- Storage compartment
- Reinforced base
- Ø 60 mm adjustable feet
- Voltage (220 - 240V)
- Frequency (50 / 60Hz)

### Multifunction gas oven with fan

- Gas oven
- Gas grill
- Turnspit
- 1 grid
- 1 drip tray
- Closed door grilling
- 5 gas burner of wich 1 HP•C burner
- Ignition by button
- Safety valves

### المميزات الأساسية

- غطاء زجاجي قابل للتثبيت
- قواعد القدور مطلية
- سطح الطهي سهل التنظيف
- سعة كبيرة للفرن (123 لتر)
- تجويف الفرن محكم الإغلاق
- رفوف جانبية في الفرن مصنوعة من الكروم
- إغلاق باب الفرن بشكل سلس
- باب الفرن الداخلي مصنوع من الزجاج بالكامل
- لمسة آمنة (زجاج باب الفرن مزدوج)
- مؤقت
- ضوء في الفرن
- تجويف الفرن مطلي بمادة التيتانيوم
- حجرة تخزين
- قاعدة قوية
- الأرجل قابلة للتعديل
- الفولت (220 - 240)
- التردد (50/60) هرتز

### فرن غاز متعدد الوظائف مزود بمروحة

- فرن غاز
- شواية غاز
- سيخ للشواء
- رف (1)
- صينية (1)
- تشغيل الفرن والشواية معاً والباب مغلق
- 5 شعلات واحدة منها مدمجة عالية الطاقة
- إشعال ذاتي
- صمامات أمان

5 gas burners ... 5 شعلات غاز

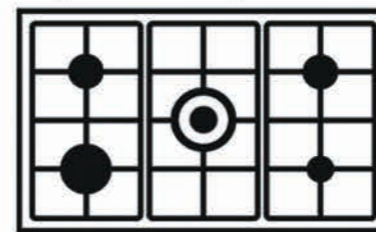

Dimensions (cm)

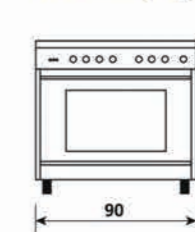

الأبعاد (سم)

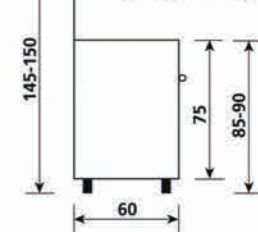



## SB9624VI



### Standard features

- Easy cooktop cleaning
- XXL Oven capacity 123 Lt
- Sealed cavity
- Oven side chromed racks with stops
- Smooth closing oven door
- Full glass inner door
- Safe touch (double oven door glass)
- Digital timer
- Oven light
- Oven cavity with Titanium enamel
- Storage compartment
- Reinforced base
- Ø 60 mm adjustable feet
- Voltage (220 - 240V)
- Frequency (50 / 60Hz)

### Multifunction gas oven with fan

- Electric oven
- Electric grill
- 2 grids
- 1 drip tray
- 5 vitroceramic zones (high-light)

### المميزات الأساسية

- سطح الطهي سهل التنظيف
- سعة كبيرة للفرن (123 لتر)
- تجويف الفرن محكم الإغلاق
- رفوف جانبية في الفرن مصنوعة من الكروم
- إغلاق باب الفرن بشكل سلس
- باب الفرن الداخلي مصنوع من الزجاج بالكامل
- لمسة آمنة (زجاج باب الفرن مزدوج)
- مؤقت الكتروني
- ضوء في الفرن
- تجويف الفرن مطلي بمادة التيتانيوم
- حجرة تخزين
- قاعدة قوية
- الأرجل قابلة للتعديل
- الفولت (220 - 240)
- التردد (50 / 60 هرتز)

### فرن غاز متعدد الوظائف مزود بمروحة

- فرن كهرباء
- شواية كهرباء
- (2) رف
- (1) صينية
- 5 شعلات سيراميك (عالية الطاقة)

5 electric burners ... 5 شعلات كهرباء ...

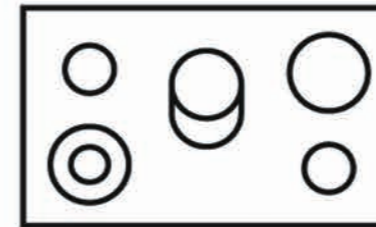

Dimensions (cm)

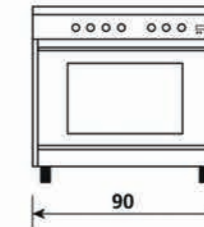

الأبعاد (سم)

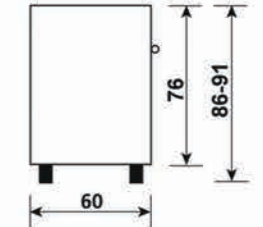





HP•C burner شعلات مدمجة عالية الطاقة



إغلاق هادئ لباب الفرن  
Smooth closing oven door



الباب الداخلي مصنوع من الزجاج بالكامل  
Full glass inner door



Safe touch لمسة آمنة



تجوف الفرن كبير جداً – وعريض للغاية  
XXL oven cavity – Extra Wide



Reinforced base  
with larger feet قاعدة قوية مزودة  
بأرجل كبيرة





## SE967GIFS

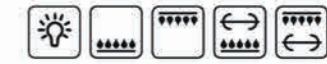

### Standard features

- Crystal lid
- Mat enamelled pan supports
- Easy cooktop cleaning
- XXL Oven capacity 134 Lt
- Smooth closing oven door
- Full glass inner door
- Safe touch (double oven door glass)
- Minute minder
- Oven light
- Oven cavity with Titanium enamel
- Storage compartment
- Reinforced base
- Ø 60 mm adjustable feet
- Voltage (220 - 240V)
- Frequency (50 / 60Hz)

### Gas oven with gas grill

- Gas oven
- Gas grill
- Turnspit
- 1 grid
- 1 drip tray
- Closed door grilling
- 5 gas burner of wich 1 HP•C burner
- Ignition by button
- Safety valves

### المميزات الأساسية

- غطاء زجاجي
- قواعد القدور مطلية
- سطح الطهي سهل التنظيف
- سعة كبيرة للفرن (134 لتر)
- إغلاق باب الفرن بشكل سلس
- باب الفرن الداخلي مصنوع من الزجاج بالكامل
- لمسة آمنة (زجاج باب الفرن مزدوج)
- مؤقت
- ضوء في الفرن
- تجويف الفرن مطلي بمادة التيتانيوم
- حجرة تخزين
- قاعدة قوية
- الأرجل قابلة للتعديل
- الفولت (220 - 240)
- التردد (50/60) هرتز

### فرن غاز مع شواية غاز

- فرن غاز
- شواية غاز
- سيخ للشواء
- رف (1)
- صينية (1)
- تشغيل الفرن والشواية معاً والباب مغلق
- 5 شعلات واحدة منها مدمجة عالية الطاقة
- إشعال ذاتي
- صمامات أمان

5 gas burners ... شعلات غاز

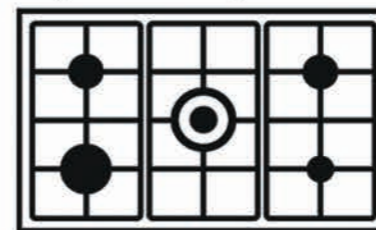

Dimensions (cm)

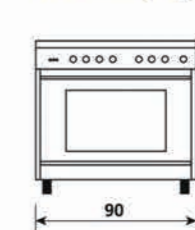

الأبعاد (سم)

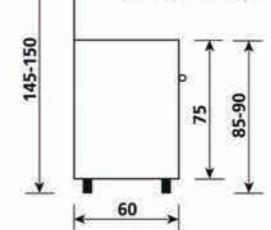



## SE966GIFS

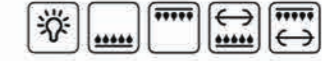

### Standard features

- Crystal lid
- Mat enamelled pan supports
- Easy cooktop cleaning
- XXL Oven capacity 134 Lt
- Smooth closing oven door
- Full glass inner door
- Safe touch (double oven door glass)
- Minute minder
- Oven light
- Oven cavity with Titanium enamel
- Storage compartment
- Reinforced base
- Ø 60 mm adjustable feet
- Voltage (220 - 240V)
- Frequency (50 / 60Hz)

### Gas oven with gas grill

- Gas oven
- Gas grill
- Turnspit
- 1 grid
- 1 drip tray
- Closed door grilling
- 4 burners and 2 electric hot plates
- Ignition by button
- Safety valves for cooktop

### المميزات الأساسية

- غطاء زجاجي
- قواعد القدور مطلية
- سطح الطهي سهل التنظيف
- سعة كبيرة للفرن (134 لتر)
- إغلاق باب الفرن بشكل سلس
- باب الفرن الداخلي مصنوع من الزجاج بالكامل
- لمسة آمنة (زجاج باب الفرن مزدوج)
- مؤقت
- ضوء في الفرن
- تجويف الفرن مطلي بمادة التيتانيوم
- حجرة تخزين
- قاعدة قوية
- الأرجل قابلة للتعديل
- الفولت (220 - 240)
- التردد (50 / 60) هرتز

### فرن غاز مع شواية غاز

- فرن غاز
- شواية غاز
- سيخ للشواء
- (1) رف
- (1) صينية
- تشغيل الفرن والشواية معاً والباب مغلق
- 4 شعلات غاز & 2 شعلة كهرباء
- إشعال ذاتي
- صمامات أمان

4 غاز & 2 كهرباء ... 4 gas & 2 electric

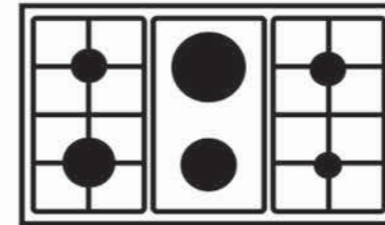

Dimensions (cm)

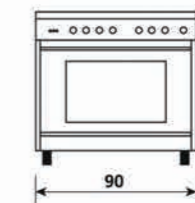

الأبعاد (سم)

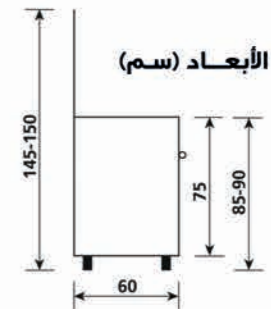



## SE867GIFS

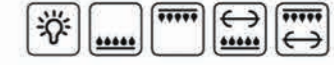

### Standard features

- Crystal lid
- Mat enameled pan supports
- Easy cooktop cleaning
- XXL Oven capacity 115 Lt
- Smooth closing oven door
- Full glass inner door
- Safe touch (double oven door glass)
- Minute minder
- Tangential cooling fan
- Oven cavity with Titanium enamel
- Storage compartment
- Reinforced base
- Ø 60 mm adjustable feet
- Voltage (220 - 240V)
- Frequency (50 / 60Hz)

### Gas oven with gas grill

- Gas oven
- Gas grill
- Turnspit
- 1 grid
- 1 drip tray
- Closed door grilling
- 5 gas burner of wich 1 HP•C burner
- Ignition by button
- Safety valves

### المميزات الأساسية

- غطاء زجاجي
- قواعد القدور مطلية
- سطح الطهي سهل التنظيف
- سعة كبيرة للفرن (115 لتر)
- إغلاق باب الفرن بشكل سلس
- باب الفرن الداخلي مصنوع من الزجاج بالكامل
- لمسة آمنة (زجاج باب الفرن مزدوج)
- مؤقت
- ضوء في الفرن
- تجويف الفرن مطلي بمادة التيتانيوم
- حجرة تخزين
- قاعدة قوية
- الأرجل قابلة للتعديل
- الفولت (220 - 240)
- التردد (50 / 60) هرتز

### فرن غاز مع شواية غاز

- فرن غاز
- شواية غاز
- سيخ للشواء
- (1) رف
- (1) صينية
- تشغيل الفرن والشواية معاً والباب مغلق
- 5 شعلات واحدة منها مدمجة عالية الطاقة
- إشعال ذاتي
- صمامات أمان

5 gas burners ... 5 شعلات غاز

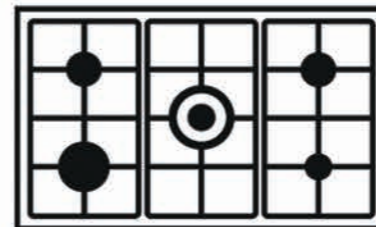

Dimensions (cm)

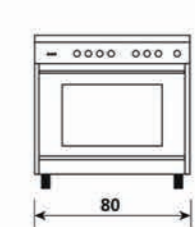

الأبعاد (سم)

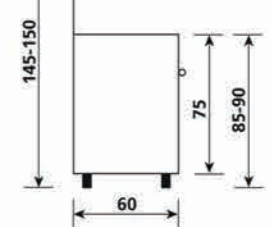





# المطبخ العملاق

أنا ماجنيفيكا (العملاق) : أفضل مطبخ على الإطلاق

## *α* MAGNIFICENT COOKER

*I am MAGNIFICA: the best cooker ever.*



#### سماكة إضافية لباب الفرن

سماكة الباب (E) سم وذلك لحفظ الحرارة داخل الفرن ، حيث يخرج كميات قليلة منها للخارج. يتم فتح الباب وإغلاقه بكل سهولة وذلك بفضل التصميم الجديد للمفصلات.

#### سطح الطهي قطعة كاملة

سطح الطهي مصنوع من قطعة واحدة من الاستانلس استيل مع عدم وجود فواصل مما يسهل عملية تنظيفه. وهو مطلي بمادة التيتانيوم لمنع التصاق الأوساخ عليه.

#### زجاج ثلاثي لباب الفرن

هذه الميزة وبمشاركة السماكة الكبيرة للباب تحافظان على برودة الزجاج الخارجي وبالتالي فهو آمن عند لمسه.

#### EXTRA THICK DOOR

The door, 4 cm thick, keeps the heat inside, with only minimal dissipation on the outside. Opening and closing is smoother and gentler thanks to new-design hinges.

#### SEAMLESS COOKTOP

The cooktop is a single moulded piece of stainless steel. With no joints, easy cleaning is assured, it is enamel by titanium which does not allow dirt to stick.

#### TRIPLE GLASS DOOR

This feature, combined with the extra-thick door, keeps the external glass safe and cool to the touch.



### أكبر فرن غاز مزود بمروحتين

ماجنيфика (العملاق) هو أول مطبخ يتميز بفرن غاز متعدد الوظائف مزود بمروحتين وبسعة ١٤٠ لتر ، إنه قادر على طهي خروف كامل.

### مروحتين عالية السرعة

توزع المروحتين عالية السرعة الحرارة بشكل موحد داخل تجويف الفرن ، وبالتالي يمكن إجراء عملية الطهي على أكثر من مستوى واحد وبشكل متجانس مع توفير في الطاقة والوقت بنسبة ٢٠% مقارنة بالأفران التقليدية.

**THE LARGEST GAS OVEN WITH TWO FAN**  
MAGNIFICA is the first cooker to feature a multifunction gas fan oven with a capacity of 140 lt, able to cook even a whole lamb.

### DOUBLE TURBO FAN

The large cavity combined with the double turbo fan ensures very uniform heat distribution, cooking on more than one level simultaneously and energy and time savings of 20% compared to a conventional oven.



#### شعلات عالية الطاقة

الطاقة الكلية لكافة الشعلات هي ٢٠ كيلووات ، بما في ذلك الشعلات الثلاث مزدوجة الحلقة ذات الكفاءة العالية.

#### صينية الفرن مصنوعة من الاستانلس استيل

صينية الفرن الجديدة والكبيرة مصنوعة من الاستانلس استيل ، قوية وتدوم طويلاً. إنها رائعة وتقوم بتوزيع الحرارة بشكل متجانس خلال عملية الطهي.

#### HIGH POWER BURNERS

20 kW of total power from 6 burners, including 3 high-efficiency dual-ring burners.

#### STAINLESS STEEL OVEN TRAY

The new, large-sized tray, in stainless steel throughout, is outstandingly tough and durable. It also gives excellent heat distribution for uniform cooking.

60x120

Magnifica

١٢٠x٦٠

ماجنيكا

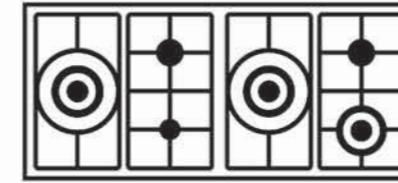

٦ شعلات غاز  
6 gas burners

Dimensions (mm)

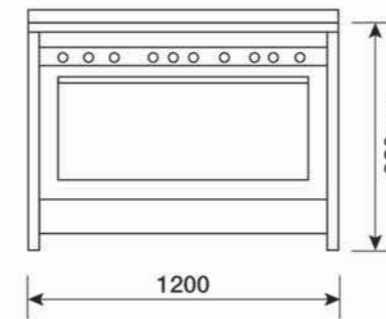

الأبعاد (مم)

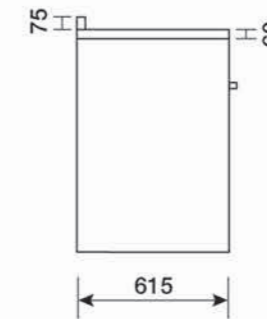

#### Performance and features

- Cast iron pan supports
- Easy cooktop cleaning
- One-hand electronic ignition for cooktop oven and grill burners
- Mechanical minute minder
- Double oven light
- Gas oven thermostat
- Tangential cooling fan
- Smooth cavity with chrome racks
- Continuous sides
- Storage compartment

#### Safety

Safety valves for cooktop, oven and grill burners

#### Details

- Stoptop glass
- Largest gas oven
- Simultaneous operation of oven and grill with closed door
- Double turbo fan
- (3) high power burners
- Stainless steel oven tray
- Full glass oven door
- Triple glass oven door
- Easy to clean titanium enamelled oven cavity

#### الأداء والمميزات

- قواعد القدور من زهر الحديد
- سطح الطهي سهل التنظيف
- إشعال الكتروني بلمسة واحدة لشعلات سطح الطهي ، الفرن ، والشواية
- مؤقت دقائق
- ضوئين في الفرن
- ترموستات في الفرن
- مروحة تبريد
- تجويف الفرن ناعم الملمس ويحتوي على رفوف من الكروم
- جوانب الفرن قطعة كاملة
- حجرة تخزين

#### الأمان

صمامات أمان في شعلات سطح الطهي ، الفرن ، والشواية

#### التفاصيل

- زجاج الستوبسول (هو زجاج مصقول ومقاوم للحرارة)
- فرن غاز كبير
- إمكانية تشغيل الفرن والشواية في نفس الوقت
- وباب الفرن مغلق
- مروحتين عالية السرعة
- (٣) شعلات ذات طاقة عالية
- صينية الفرن مصنوعة من الأستانلس استيل
- باب الفرن مصنوع من الزجاج بالكامل
- زجاج باب الفرن ثلاثي
- تجويف الفرن مطلي بمادة التيتانيوم سهل التنظيف

#### MGW626RR

St. steel-Black knobs . استيل . مفاتيح سوداء



#### الفرن

فرن غاز متعدد الوظائف مزود بمروحتين شواية غاز سيخ للشواء السعة: ١٤٠ لتر

#### OVEN

Multifunction gas oven with double fan  
Gas grill  
Turnspit  
Capacity: 140 lt

#### Functions



#### الوظائف

## هاي تك

بفضل تصميمها المميز فإن مطبخ هاي تك مناسبة في أي مكان في المنزل حيث يمكن اعتبارها جهاز منزلي وقطعة من أثاث بيتك في آن معاً إن مطبخ هاي تك هي التوازن المثالي بين التصميم والوظائف

## HI-TECH

*Thanks to its particular design, Hi-Tech suits any ambience: it can be considered a domestic appliance and a piece of furniture at the same time. Hi-Tech is the perfect balance between functionality and style.*

Hi-Tech

الأداء.  
الإبتكار. التصميم.  
PERFORMANCE.  
Innovation. DESIGN.



#### مطلي بمادة التيتانيوم سهل التنظيف

بفضل المسامية المنخفضة لمادة التيتانيوم فإن التنظيف أصبح أكثر سهولة . كما أنها تقلل من تجمع الأوساخ. إن الطلاء بمادة التيتانيوم مقاوم للأحماض كما ويحافظ على اللون وحتى بعد فترة طويلة من الاستخدام. سطوع مادة التيتانيوم يعطي المساحة والقدرة الكبيرة للفرن.

#### TITANIUM ENAMEL EASY TO CLEAN

Thanks to the low porosity of the Titanium enamel, cleaning is so much easier and reduces dirt build up. The Titanium enamel is resistant to the attack of acids and maintains its colour over time even after intensive use. The brightness of the Titanium enamel gives more room and widthness to your oven.



#### باب بارد

باب الفرن في الموديلات الراقية مزود بزجاج ثلاثي، والذي يعمل جنباً إلى جنب مع مروحة التبريد في الحفاظ على برودة باب الفرن.

#### COLD DOOR

The high-end models are supplied with a triple-glass that, together with the tangential-flow cooling fan, guarantees lower temperatures on the oven door.



#### فرن غاز متعدد الوظائف مزود بمروحة

• تقليل وقت الطهي بنسبة ٢٠% مقارنة بمطابخ الغاز العادية. • توزيع منتظم للحرارة داخل تجويف الفرن  
• طهي متجانس بدون مناطق محروقة.

#### MULTIFUNCTION GAS OVEN WITH FAN

• Cooking time is reduced up to 20% compared with normal gas cookers, • Uniform distribution of heat inside the oven cavity, • Homogeneous cooking with no burnt areas.

#### قواعد القدور من زهر الحديد

إن التصميم الجديد لقواعد القدور والمصنوعة من زهر الحديد يهدف لزيادة المساحة والتناسق الكبير مع سطح الطهي.

#### CAST IRON PAN SUPPORTS

The new design of the cast iron pan supports is intended to maximise space and integrate perfectly with the cooker top.



#### TANGENTIAL COOLING FAN

Thanks to an innovative cooling system, the operational surface temperatures are reduced. This makes it more comfortable for anyone using the cooker and reduces the energy consumption.



#### مروحة التبريد

شكراً لنظام التبريد المبتكر ، والذي يقلل من درجة حرارة سطح الطهي. إنه يوفر الراحة الكاملة لمستخدمي المطبخ ويقلل من استهلاك الطاقة.

## Hi-Tech

# الجوهر والخصوصية ESSENTIALITY and PECULIARITY



### خفض درجة الحرارة

خفض درجة حرارة سطح الطهي بمقدار ٣٣ %

### TEMPERATURE REDUCTION

33% temperature reduction on operating surface.



### شواية كبيرة

شكرا لشعلة الغاز الجديدة ، والتي زادت مساحة الشواء بمقدار ٧٥ %  
(متوفرة في الموديلات ٩٠x٦٠ و ٨٠x٥٠ ذات الأفران الكبيرة)

### MAXI GRILL

Thanks to new gas burner, the grilling area increased to 75%.  
(Available for 90x60 and 80x50 Maxi oven models.)



### أمان تام

صمامات أمان في شعلات سطح الطهي ، الفرن ، والشواية.  
إشعال ذاتي لشعلات سطح الطهي ، الفرن ، والشواية

### FULL SAFETY

Security valves for cooktop, oven and grill burners.  
Ignition for cooktop, oven and grill burners.



### باب الفرن الداخلي مصنوع بالكامل من الزجاج

يمنح باب الفرن الداخلي المصنوع بالكامل من الزجاج القوة والصلابة وهو سهل التنظيف ناعم السطح.

### FULL GLASS

The full glass oven inner door grants strength and solidity and it also facilitates the cleanliness since it is completely smooth.

## CLOSED DOOR

Simultaneous operation of oven & grill with closed door.  
The closed door system ensures greater safety in the top of the oven and around the knobs.



إغلاق باب الفرن  
إمكانية التشغيل المستمر للفرن والشواية معاً وباب الفرن مغلق. إن هذه الميزة تحافظ على سلامة الجزء العلوي من الفرن ومفاتيح الشعلات.

## تصميم فريد من نوعه

شكرا للتصميم الخاص لمطابخ هاي تك والتي جعلتها مناسبة للإستخدام في كل مكان. حيث يمكن اعتبارها جهاز منزلي وقطعة من أثاث بيتك في نفس الوقت. إنها حقاً تجمع بين الأداء المتميز والتصاميم العصرية.

## UNIQUE DESIGN

Thanks to its particular design, Hi-Tech suits any ambience: it can be considered a domestic appliance and a piece of furniture at the same time. Hi-Tech is the perfect balance between functionality and style.





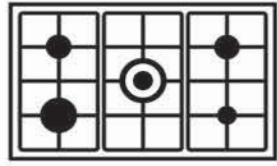

٥ شعلات غاز  
5 gas burners

Dimensions (cm)

الأبعاد (سم)

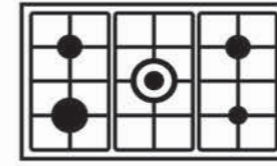
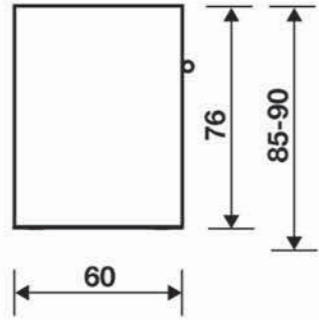
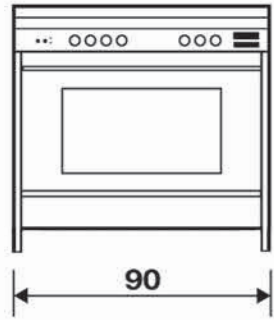

٥ شعلات غاز  
5 gas burners

Dimensions (cm)

الأبعاد (سم)

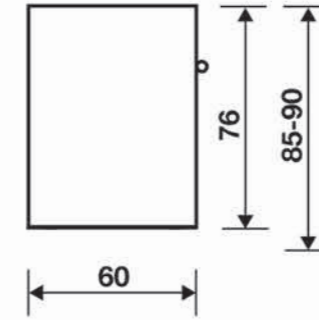
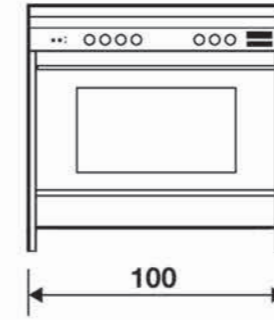

## المميزات الأساسية

- قواعد القدور من زهر الحديد
- سطح الطهي سهل التنظيف
- ترموستات في الفرن
- ضوء في الفرن
- زجاج باب الفرن ثلاثي
- باب الفرن الداخلي مصنوع من الزجاج بالكامل
- مروحة تبريد
- رفوف جانبية في الفرن
- تجويف الفرن مطلبي بمادة التيتانيوم
- صمامات أمان في شعلات سطح الطهي ، الفرن ، والشواية
- إشعال ذاتي بلمسة واحدة في شعلات سطح الطهي ، الفرن ، والشواية
- حجرة تخزين
- الفولت (٢٢٠-٢٤٠) ، التردد (٦٠/٥٠) هرتز

## Standard features

- Cast iron pan supports
- Easy cooktop cleaning
- Gas oven thermostat
- Oven light
- Cold door (triple oven door glass)
- Full glass oven inner door
- Tangential cooling fan
- Oven side racks
- Oven cavity with Titanium enamel
- Security valves for cooktop, oven and grill burners
- One-hand electronic ignition by button for cooktop, oven and grill burners
- Storage compartment
- Voltage (220 - 240V) , Frequency (50 / 60Hz)

## HT967GIFSMF

St. steel استنلس استيل



## الفرن

فرن غاز متعدد الوظائف مزود بمروحة  
شواية غاز كبيرة  
تشغيل الفرن والشواية معاً والباب مغلق  
سيخ للشواء  
مؤقت دقائق الكتروني  
السعة: ٩٨ لتر

## OVEN

Multifunction gas oven with fan  
Maxi gas grill  
Closed door  
Turnspit  
Electronic minute minder  
Capacity: 98 lt

## الوظائف ... Functions



## المميزات الأساسية

- قواعد القدور من زهر الحديد
- سطح الطهي سهل التنظيف
- ترموستات في الفرن
- ضوء في الفرن
- زجاج باب الفرن ثلاثي
- باب الفرن الداخلي مصنوع من الزجاج بالكامل
- مروحة تبريد
- رفوف جانبية في الفرن
- تجويف الفرن مطلبي بمادة التيتانيوم
- صمامات أمان في شعلات سطح الطهي ، الفرن ، والشواية
- إشعال ذاتي بلمسة واحدة في شعلات سطح الطهي ، الفرن ، والشواية
- حجرة تخزين
- الفولت (٢٢٠-٢٤٠) ، التردد (٦٠/٥٠) هرتز

## Standard features

- Cast iron pan supports
- Easy cooktop cleaning
- Gas oven thermostat
- Oven light
- Cold door (triple oven door glass)
- Full glass oven inner door
- Tangential cooling fan
- Oven side racks
- Oven cavity with Titanium enamel
- Security valves for cooktop, oven and grill burners
- One-hand electronic ignition by button for cooktop, oven and grill burners
- Storage compartment
- Voltage (220 - 240V) , Frequency (50 / 60Hz)

## HT167GIFSMF

St. steel استنلس استيل



## الفرن

فرن غاز متعدد الوظائف مزود بمروحة  
شواية غاز كبيرة  
تشغيل الفرن والشواية معاً والباب مغلق  
سيخ للشواء  
مؤقت دقائق الكتروني  
السعة: ١١٢ لتر

## OVEN

Multifunction gas oven with fan  
Maxi gas grill  
Closed door  
Turnspit  
Electronic minute minder  
Capacity: 112 lt

## الوظائف ... Functions



## ماتريكس مبتكرة وراقية

مطابخ ماتريكس هي منتجات عالية التقنية مصممة لتلبية معظم احتياجات المعيشة العصرية. تعاوننا مع المصمم الإيطالي مارتشيلو كوتينو، (شركة BCF للتصاميم) أدى إلى تطوير مطابخ جديدة تجمع بين الأصالة والحضارة.

## MATRIX

### Innovative and refined

Matrix cookers are high-tech products designed to meet the most modern trends and needs of contemporary living. Our collaboration with Italian Designer Marcello Cutino, BCF design, developed a new interpretation of free standing cookers with a blend between tradition and modernity.

## Matrix

### التصميم مع الميزات الخاصة DESIGN with CHARACTER



#### مطلي بمادة التيتانيوم سهل التنظيف

بفضل المسامية المنخفضة لمادة التيتانيوم فإن التنظيف أصبح أكثر سهولة، كما أنها تقلل من تجمع الأوساخ. إن الطلاء بمادة التيتانيوم مقاوم للأحماض كما ويحافظ على اللون وحتى بعد فترة طويلة من الاستخدام. سطوع مادة التيتانيوم يعطي المساحة والقدرة الكبيرة للفرن.

#### TITANIUM ENAMEL EASY TO CLEAN

Thanks to the low porosity of the Titanium enamel, cleaning is so much easier and reduces dirt build up. The Titanium enamel is resistant to the attack of acids and maintains its colour over time even after intensive use. The brightness of the Titanium enamel gives more room and widthness to your oven.



#### لمسة أمنة

بفضل نظام التبريد المبتكر، تم تقليل درجات حرارة سطح التشغيل.

#### SAFE TOUCH

Thanks to an innovative cooling system, the operational surface temperatures are reduced.



#### باب الفرن الداخلي سهل الفك والتركيب

يمنح باب الفرن الداخلي المصنوع بالكامل من الزجاج القوة والصلابة وهو سهل التنظيف ناعم السطح.

#### REMOVABLE INNER FULL GLASS DOOR

The full glass oven inner door grants strength and solidity and it also facilitates the cleanliness since it is easily removable.

#### قواعد القدور من زهر الحديد

إن التصميم الجديد لقواعد القدور والمصنوعة من زهر الحديد يهدف لزيادة المساحة والتناسق الكبير مع سطح الطهي.

#### CAST IRON PAN SUPPORTS

The new design of the cast iron pan supports is intended to maximise space and integrate perfectly with the cooker top.



#### CLOSED DOOR

Simultaneous operation of oven & grill with closed door. The closed door system ensures greater safety in the top of the oven and around the knobs.



إغلاق باب الفرن  
إمكانية التشغيل المستمر للفرن والشواية معاً وباب الفرن مغلق. إن هذه الميزة تحافظ على سلامة الجزء العلوي من الفرن ومفاتيح الشعلات.

60x100

١٠٠x٦٠

Matrix

متركس

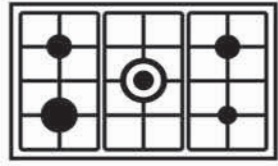

٥ شعلات غاز  
5 gas burners

Dimensions (cm)

الأبعاد (سم)

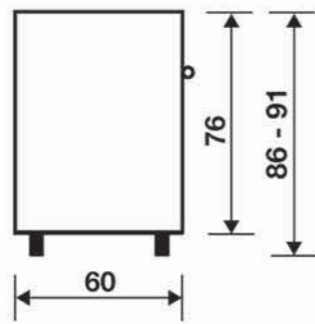
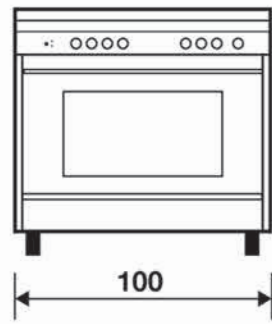

### الميزات الأساسية

- قواعد القدور من زهر الحديد
- سطح الطهي سهل التنظيف
- ترموستات في الفرن
- ضوء في الفرن
- لمسة آمنة (زجاج باب الفرن مزدوج)
- باب الفرن الداخلي مصنوع من الزجاج بالكامل قابل للفك
- مروحة تبريد
- رفوف جانبية في الفرن
- تجويف الفرن مطلي بمادة التيتانيوم
- صمامات أمان في شعلات سطح الطهي ، الفرن ، والشواية
- إشعال ذاتي بلمسة واحدة في شعلات سطح الطهي ، الفرن ، والشواية
- حجرة تخزين ، الأرجل قابلة للتعديل
- الفولت (٢٢٠ . ٢٤٠) ، التردد (٦٠/٥٠) هرتز

### Standard features

- Cast iron pan supports
- Easy cooktop cleaning
- Gas oven thermostat
- Oven light
- Safe touch (double oven door glass)
- Removable inner full glass door
- Tangential cooling fan
- Oven side racks
- Oven cavity with Titanium enamel
- Security valves for cooktop, oven and grill burners
- One-hand electronic ignition for cooktop, oven and grill burners
- Storage compartment , Adjustable feet
- Voltage (220 - 240V) , Frequency (50 / 60Hz)

### MX167GIFSMF

استانلس استيل St. steel



### الفرن

فرن غاز متعدد الوظائف مزود بمروحة  
شواية غاز كبيرة  
تشغيل الفرن والشواية معاً والباب مغلق  
سيخ للشواء  
مؤقت  
السعة: ١١٢ لتر

### OVEN

Multifunction gas oven with fan  
Maxi gas grill  
Closed door  
Turnspit  
Timer  
Capacity: 112 lt

### الوظائف ... Functions



## Matrix

## تجربة أداء رئيس الطهاة CHEF proof PERFORMANCE



### خفض درجة الحرارة

خفض درجة حرارة سطح الطهي بمقدار ٣٣ %

### TEMPERATURE REDUCTION

33% temperature reduction on operating surface.



### شواية كبيرة

شكراً ليشعلة الغاز الجديدة ، والتي زادت مساحة الشواء بمقدار ٧٥ %  
(متوفرة في الموديلات ٩٠x٦٠ و ٨٠x٥٠ ذات الأفران الكبيرة)

### MAXI GRILL

Thanks to new gas burner, the grilling area increased to 75%.  
(Available for 90x60 and 80x50 Maxi oven models.)



### فرن غاز متعدد الوظائف مزود بمروحة

- تقليل وقت الطهي بنسبة ٢٠ % مقارنة بمطابخ الغاز العادية • توزيع منتظم للحرارة داخل تجويف الفرن
- طهي متجانس بدون مناطق محروقة.

### MULTIFUNCTION GAS OVEN WITH FAN

- Cooking time is reduced up to 20% compared with normal gas cookers, • Uniform distribution of heat inside the oven cavity, • Homogeneous cooking with no burnt areas.



### أمان تام

صمامات أمان في شعلات سطح الطهي ، الفرن ، والشواية.  
إشعال ذاتي لشعلات سطح الطهي ، الفرن ، والشواية

### FULL SAFETY

Security valves for cooktop, oven and grill burners.  
Ignition for cooktop, oven and grill burners.

## الفا

بيئة العمل والتقنية  
بأسلوب عصري

صممت لتتحمل الاستخدام اليومي وعلى المدى البعيد.  
مطابخ الفا سهلة الاستخدام وتلبي احتياجاتكم.  
يوجد منها موديلات متنوعة وبمقاسات مختلفة تناسب  
كافة المساحات المتوفرة لديكم في المطبخ.

## ALPHA

Ergonomy and technology for  
a contemporary style

*Built to withstand daily use over the long term,  
Alpha cookers are styled for simplicity and convenience.  
The vast range of Alpha cookers contains a variety of models  
and sizes to fit perfectly into the space in your kitchen.*



## Alpha

### سهولة استخدام الوظائف EASY to USE FUNCTIONALITY



#### خفض درجة الحرارة

خفض درجة حرارة سطح الطهي بمقدار ٣٣ %

#### TEMPERATURE REDUCTION

33% temperature reduction on operating surface.



#### إغلاق باب الفرن

إمكانية التشغيل المستمر للفرن والشواية معاً وباب الفرن مغلق ، إن هذه الميزة تحافظ على سلامة الجزء العلوي من الفرن ومفاتيح الشعلات.

#### CLOSED DOOR

Simultaneous operation of oven & grill with closed door. The closed door system ensures greater safety in the top of the oven and around the knobs.



#### لمسة آمنة

بفضل نظام التبريد المبتكر ، تم تقليل درجات حرارة سطح التشغيل.

#### SAFE TOUCH

Thanks to an innovative cooling system, the operational surface temperatures are reduced.

#### EXCELLENT PERFORMANCES

Not only design and functionality, but also and most of all high level performances. The new ALPHA cookers have specific functions, for both hobs and ovens, that allow to differentiate the type of cooking to satisfy and cooking need.

#### أداء ممتاز

ليس فقط التصميم والوظائف بل الأهم من ذلك وهو المستوى العالي من الأداء. تتميز مطابخ الفا الجديدة بوظائف نوعية في سطح الطهي والفرن. بحيث تسمح بتمييز نوع الطهي وذلك بهدف تلبية كافة الاحتياجات.



50x80

٨٠x٥٠

Alfa

الفا

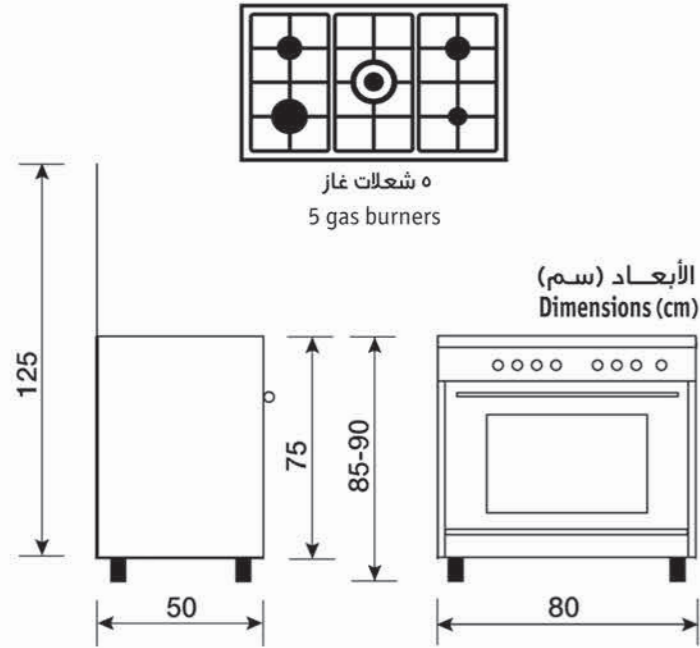
**المميزات الأساسية**

- قواعد القدور مطلية
- سطح الطهي سهل التنظيف
- ترموستات في الفرن
- ضوء في الفرن
- لمسة آمنة (زجاج باب الفرن مزدوج)
- باب الفرن الداخلي مصنوع من الزجاج بالكامل
- تجويف الفرن مطلي بمادة التيتانيوم
- صمامات أمان في شعلات سطح الطهي ، الفرن ، والشواية
- إشعال ذاتي في شعلات سطح الطهي ، الفرن ، والشواية
- حجرة تخزين
- الأرجل قابلة للتعديل
- الفولت (٢٤٠ - ٢٢٠)
- التردد (٦٠/٥٠) هرتز

**Standard features**

- Mat enamelled pan supports
- Easy cooktop cleaning
- Gas oven thermostat
- Oven light
- Safe touch (double oven door glass)
- Full glass oven inner door
- Oven cavity with Titanium enamel
- Security valves for cooktop, oven and grill burners
- Ignition by button for cooktop, oven and grill burners
- Storage compartment
- Adjustable feet
- Voltage (220 - 240V)
- Frequency (50 / 60Hz)

**AL857GIFS**

استانلس استيل St. steel

**الفرن**

فرن غاز  
شواية غاز  
تشغيل الفرن والشواية معاً والباب مغلق  
سيخ للشواء  
مؤقت  
السعة: ٨٩ لتر

**OVEN**

Gas oven  
Gas grill  
Closed door  
Turnspit  
Timer  
Capacity: 89 lt

**الوظائف ... Functions**

Alpha

الطهي  
بحريةFREEDOM to  
COOK**أمان تام**

صمامات أمان في شعلات سطح الطهي ، الفرن والشواية. إشعال ذاتي لشعلات سطح الطهي ، الفرن والشواية

**FULL SAFETY**

Security valves for cooktop, oven and grill burners. Ignition for cooktop, oven and grill burners.

**مطلي بمادة التيتانيوم سهل التنظيف**

يفضل المسامية المنخفضة لمادة التيتانيوم فإن التنظيف أصبح أكثر سهولة ، كما أنها تقلل من تجمع الأوساخ. إن الطلاء بمادة التيتانيوم مقاوم للأحماض كما ويحافظ على اللون وحتى بعد فترة طويلة من الاستخدام. سطوع مادة التيتانيوم يعطي المساحة والقدرة الكبيرة للفرن.

**TITANIUM ENAMEL EASY TO CLEAN**

Thanks to the low porosity of the Titanium enamel, cleaning is so much easier and reduces dirt build up. The Titanium enamel is resistant to the attack of acids and maintains its colour over time even after intensive use. The brightness of the Titanium enamel gives more room and widthness to your oven.

**غطاء زجاجي شفاف**

غطاء زجاجي شفاف يضمن حماية لجدار المطبخ والذي يقع خلف سطح الطهي من البقع والأوساخ أثناء عملية الطهي. بالإضافة إلى أنه يسمح لك بالحفاظ على نظافة الأجهزة المنزلية الخاصة بك.

**CRYSTAL LID**

Glass crystal lid ensures the protection of the kitchen wall rear the cook top from stains and dirt produced during cooking. In addition it allows you to preserve the cleanliness of your household appliance.

**باب الفرن الداخلي مصنوع بالكامل من الزجاج**

يتمتع باب الفرن الداخلي المصنوع بالكامل من الزجاج القوة والصلابة وهو سهل التنظيف ناعم السطح.

**FULL GLASS**

The full glass oven inner door grants strength and solidity and it also facilitates the cleanliness since it is completely smooth.

50x53

٥٣x٥٠

Alfa

الفا

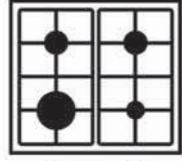
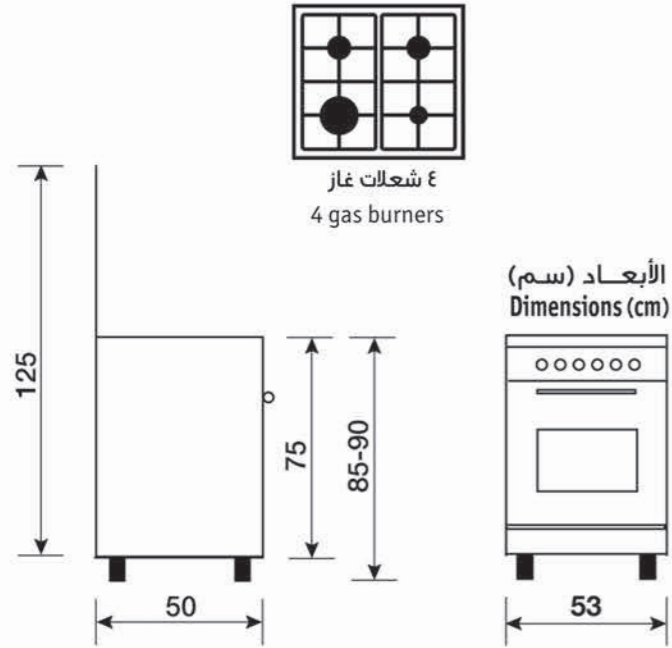
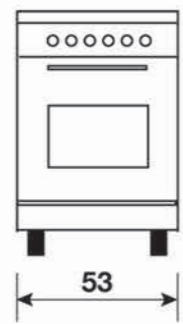
٤ شعلات غاز  
4 gas burnersالأبعاد (سم)  
Dimensions (cm)

60x60

٦٠x٦٠

Alfa

الفا

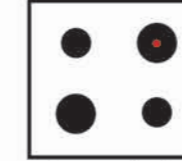
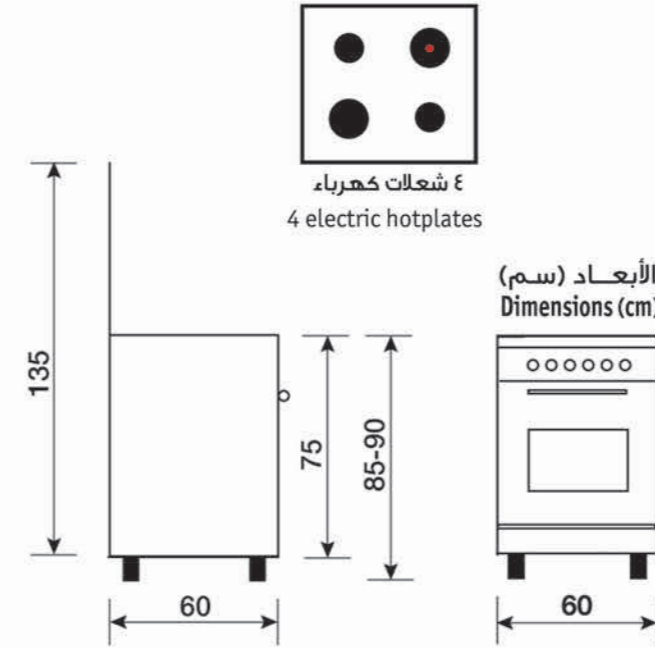
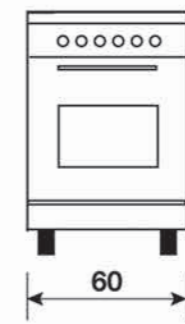
٤ شعلات كهرباء  
4 electric hotplatesالأبعاد (سم)  
Dimensions (cm)**المميزات الأساسية**

- قواعد القدور مطلية
- سطح الطهي سهل التنظيف
- ترموستات في الفرن
- ضوء في الفرن
- لمسة آمنة (زجاج باب الفرن مزدوج)
- باب الفرن الداخلي مصنوع من الزجاج بالكامل
- تجويف الفرن مطلي بمادة التيتانيوم
- صمامات أمان في شعلات سطح الطهي ، الفرن ، والشواية
- إشعال ذاتي في شعلات سطح الطهي ، الفرن ، والشواية
- حجرة تخزين
- الأرجل قابلة للتعديل
- الفولت (٢٢٠ - ٢٤٠)
- التردد (٦٠/٥٠) هرتز

**AL554GIFS**

استانلس استيل St. steel



**الفرن**  
فرن غاز  
شواية غاز  
السعة: ٥٧ لتر

**OVEN**

Gas oven  
Gas grill  
Capacity: 57 lt

الوظائف ... Functions

**المميزات الأساسية**

- سطح الطهي سهل التنظيف
- ضوء في الفرن
- لمسة آمنة (زجاج باب الفرن مزدوج)
- باب الفرن الداخلي مصنوع من الزجاج بالكامل
- تجويف الفرن مطلي بمادة التيتانيوم
- حجرة تخزين
- الأرجل قابلة للتعديل
- الفولت (٢٢٠ - ٢٤٠)
- التردد (٦٠/٥٠) هرتز

**AL669EI**

استانلس استيل St. steel



**الفرن**  
فرن كهرباء  
شواية كهرباء  
مؤقت  
السعة: ٦٧ لتر

**Standard features**

- Easy cooktop cleaning
- Oven light
- Safe touch (double oven door glass)
- Full glass oven inner door
- Oven cavity with Titanium enamel
- Storage compartment
- Adjustable feet
- Voltage (220 - 240V)
- Frequency (50 / 60Hz)

**OVEN**

Electric oven  
Electric grill  
Timer  
Capacity: 67 lt

الوظائف ... Functions





## الوظائف FUNCTIONS

### UPPER ELEMENT + TURNSPIT

This function allows direct cooking. With turnspit.

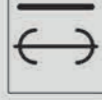

**الشعلة العلوية + سيخ الطهي**  
تنفيذ عملية الطهي التقليدي باستخدام الشعلة العلوية وسيخ الطهي.

### TRADITIONAL COOKING + TURNSPIT

Traditional cooking with turnspit.

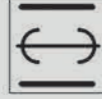

**الطهي التقليدي + سيخ الطهي**  
تنفيذ عملية الطهي التقليدي باستخدام الشعلات العلوية والسفلية وسيخ الطهي.

### BOTTOM GAS + TURNSPIT

Ideal for even cooking.



**شعلة الغاز السفلية + سيخ الطهي**  
مناسبة لكل عمليات الطهي.

### GRILL GAS + TURNSPIT

Ideal for baking meats.



**شواية غاز + سيخ الطهي**  
مناسبة لطهي اللحوم.

### GRILL + TURNSPIT

Ideal for grilling.



**شواية + سيخ الطهي**  
مناسبة لتنفيذ عملية الشواء.

### DEFROSTING

The fan operates without heat. It provides effective defrosting in half the time.



**إزالة تجميد الطعام**  
تعمل المروحة من دون وجود حرارة، حيث أنها تقوم بتذويب الجليد وبنصف الزمن المطلوب.

### BOTTOM GAS + TURNSPIT + FAN

Ideal for even cooking.



**شعلة الغاز السفلية + سيخ الطهي + المروحة**  
مناسبة لكل عمليات الطهي.

### Grill GAS + TURNSPIT + FAN

Ideal for baking meat.



**الشواية الغاز + سيخ الطهي + المروحة**  
مناسبة لطهي اللحوم.

### GAS WITH FAN

The fan spreads the heat produced by the gas burner in a homogeneous way.



**شعلة الغاز السفلية + المروحة**  
الحرارة الصادرة من شعلة الغاز السفلية يتم توزيعها في تجويف الفرن بشكل متساوي بواسطة المروحة.

## الوظائف FUNCTIONS

### OVEN LIGHT

It is operated utilizing the oven functions.



**ضوء الفرن**  
يتم تشغيله عند استخدام الفرن.

### TRADITIONAL COOKING

The heat is given by the bottom and upper oven elements. Ideal for pastry cooking and traditional recipes.



**الطهي التقليدي**  
يتم تزويد الحرارة من خلال الشعلتين العلوية والسفلية، إنها مناسبة لطهي المعجنات والوصفات التقليدية.

### BOTTOM ELEMENT

Ideal for cooking pies and to give a final touch to the cooking.



**الشعلة السفلية**  
يمكن استخدامها عند تحضير الفطائر، ولعمل اللمسة الأخيرة على عملية الطهي.

### UPPER ELEMENT

This function allows direct cooking.



**الشعلة العلوية**  
تقوم الشعلة العلوية بوظيفة الطهي المباشر.

### GAS

Traditional gas cooking.



**شعلة الغاز السفلية**  
للطهي التقليدي باستخدام الغاز.

### GRILL GAS

Ideal for cooking with turnspit.



**شواية غاز**  
مناسبة للطهي في حال استخدام سيخ الطهي.

### GRILL

Ideal for cooking "thin" meat.



**شواية**  
مناسبة لطهي اللحوم الرقيقة.

### BOTTOM ELEMENT WITH FAN

The heat of the bottom element is spread through the fan.



**الشعلة السفلية + المروحة**  
الحرارة الصادرة من الشعلة السفلية يتم توزيعها في تجويف الفرن من خلال المروحة.

### TURNSPIT

Ideal for baking meats.

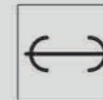

**سيخ الطهي**  
مناسبة لطهي اللحوم.

### BOTTOM ELEMENT + TURNSPIT

The turnspit turns meat while the bottom element roasts from below.

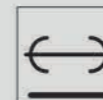

**الشعلة السفلية + سيخ الطهي**  
يقوم سيخ الطهي بتدوير اللحم في حين تقوم الشعلة السفلية بشوائها من الأسفل.

## مميزات رئيسية HIGHLIGHT

### Safety valves

Cooker burners are fitted with a thermocouple to cut off the gas flow if the flame is accidentally extinguished.



### Titanium enamel

Special low-porosity Titanium enamel prevents dirt from sticking to the internal cavity, for even more efficient cleaning. What's more, since it's very resistant to acids, it retains its shine and bright colour even after intensive use.



### Slide-in

All Glem Gas cookers are approved to be built into your kitchen cabinets. No space required between the bench and the cooker.



### Crystal lid

Crystal lid ensures the protection of the kitchen wall rear the stove from stains and dirt produced during cooking. In addition it allows you to preserve the cleanliness of your household appliance.



### Multi-function electric fan oven

The multi-function electric fan oven offers a choice of various cooking programmes. The fan can be operated at lower temperatures for impressive energy saving and to prevent cross-contamination with odours inside the cavity.



### Multi-function gas fan oven

Glem Gas has created an innovative oven which combines all the features of a multifunction electric oven with those of a gas oven. The traditional cooking of a gas oven, ideal for roasting and baking, combined with fan forced ventilation provides a great heat distribution for single and multi-level cooking. More recipes prepared in less time and with less energy consumption.



### صمامات أمان

يتم تزويد مواقد المطبخ بحساس لقطع تدفق الغاز إذا تم إطفاء الشعلة عن طريق الخطأ.

### مطلي بمادة التيتانيوم سهل التنظيف

بفضل المسامية المنخفضة لمادة التيتانيوم فإن التنظيف أصبح أكثر سهولة كما وأنها تقلل من تجمع الأوساخ إن الطلاء بمادة التيتانيوم مقاوم للأحماض كما ويحافظ على اللون وحتى بعد فترة طويلة من الاستخدام.

### قابلة لأن تكون مدمجة (بلت - إن)

كل مطابخ جليم غاز تم إعتقاد أنها قابلة لأن تكون مدمجة (بلت - إن) مع كابينة المطبخ ، ولا يحتاج أن يكون هنالك أية مسافات بينها.

### غطاء زجاجي شفاف

غطاء زجاجي شفاف يضمن حماية لجدار المطبخ والذي يقع خلف سطح الطهي من البقع والأوساخ أثناء عملية الطهي. بالإضافة إلى أنه يسمح لك بالحفاظ على نظافة الأجهزة المنزلية الخاصة بك.

### مروحة الفرن الكهربائي متعدد الوظائف

توفر المروحة في الفرن الكهربائي متعدد الوظائف مجموعة متنوعة من برامج الطهي. يمكن تشغيل المروحة في درجات حرارة منخفضة لتوفير الطاقة بشكل كبير ، وللمنع اختلاط الروائح داخل تجويف الفرن.

### مروحة الفرن الغاز متعدد الوظائف

لقد صممت شركة جليم غاز فرنًا مبتكرًا يجمع بين خصائص فرن الكهرباء المتعدد الوظائف والفرن الغاز. إن الطهي التقليدي في فرن الغاز هو مناسب للتحميص والخبز ، وذلك بالتزامن مع المروحة التي توزع الحرارة بشكل كبير على مستوى واحد أو عدة مستويات. يتم تحضير العديد من الوصفات بأقل وقت وأقل إستهلاك للطاقة.

### Self-standing lid

The tempered crystal lid has special hinges, which prevent accidental closure since they are able to hold the lid at tilt angles of up to 30°.



### HP•C burner (High Power Compact)

The special triple ring burner with a sophisticated compact shape and high power of 3.8 kW makes full use of its uniform flame to deliver energy efficiency savings of 12%.



### XXL oven cavity – Extra Wide

A huge opening with an internal capacity of 134 litres, for baking large pans and cookware, and cooking all your dishes simultaneously on multiple levels.



### Sealed cavity

The oven's internal cavity is seamless and is designed in a single block, to ensure a uniform internal temperature as well as a more attractive appearance extremely easy cleaning and a consequent boost in energy efficiency.



### Smooth closing oven door

The new hinge system ensures smooth opening and closure of the oven door, with very little effort and also less noise, for a more pleasant kitchen environment.



### Reinforced base with big feet

Cookers have a reinforced base with larger Ø 60 mm adjustable feet equipped with a new quick-fixing system, for greater stability and durability.



### Full glass inner door

The inner full glass of the oven door facilitates cleaning. The internal glass is easily removed without the aid of tools for even more practical, effective cleaning.



### One-hand ignition

Thanks to the one-hand ignition, the burner flame is easily lit by just pressing the knob with one hand only.



### Cast iron pan supports

High temperature cast iron pan supports are rugged and stable, allowing easy shifting of pans between burners, and also simple to remove for routine or dishwasher cleaning.



### Safe touch

The upgraded isolation system guarantees a safe use and energy efficiency during any kind of cooking.



## مميزات رئيسية HIGHLIGHT

### غطاء زجاجي قابل للتثبيت

غطاء زجاجي قابل للتثبيت بفضل مفصلات خاصة بذلك، والتي تمنع السقوط المفاجئ للغطاء ، كما وأنها قادرة على رفع الغطاء لزاوية تصل إلى ٣٠ درجة.

### شعلات مدمجة عالية الطاقة

إن الشعلات الخاصة ثلاثية الحلقات مع الشكل المدمج المميز والطاقة العالية (٣,٨) كيلو وات تساعد على الإستفادة بشكل كامل من اللهب مع توفير باستخدام الطاقة 12% .

### سعة كبيرة للفرن - واسع جداً

فتحة كبيرة بسعة داخلية تبلغ ١٣٤ لترًا ، تكفي لوضع أدوات الطهي والخبز الكبيرة كما يمكن طهي جميع أطباقك في وقت واحد وعلى مستويات متعددة.

### تجويف الفرن محكم الإغلاق

يتميز التجويف الداخلي للفرن بأنه مصنوع من قطعة واحدة وذلك بهدف ضمان درجة حرارة داخلية موحدة بالإضافة إلى مظهر أكثر جاذبية وتنظيف سهل للغاية وزيادة في كفاءة استخدام الطاقة.

### إغلاق باب الفرن بكل هدوء

يضمن نظام المفصلات الجديد فتح باب الفرن وإغلاقه بسلاسة ، مع جهد قليل جداً وصوت هادئ ، من أجل بيئة مطبخ أكثر متعة.

### قاعدة قوية مزودة بأرجل كبيرة

تتمتع المطابخ بقاعدة قوية مزودة بأقدام أكبر بقطر ٦٠ مم قابلة للتعديل ومزودة بنظام تثبيت جديد وسريع ، لتوفير مزيد من الثبات والمتانة.

### باب الفرن الداخلي مصنوع من الزجاج بالكامل

يسهل تنظيف الزجاج الداخلي الكامل لباب الفرن ، حيث يمكن إزالته بسهولة وتنظيفه دون استخدام أدوات التنظيف.

### إشعال بلمسة واحدة

بفضل الإشعال بيد واحدة ، تضاء شعلة الموقد بسهولة عن طريق الضغط على مفتاح الشعلة برفق بيد واحدة فقط.

### قواعد القدور مصنوعة من زهر الحديد

قواعد القدور مصنوعة من زهر الحديد تتحمل درجات الحرارة العالية ، قوية وثابتة ، تتيح بسهولة نقل القدور بين الشعلات ، كما أنها سهلة التنظيف اليدوي أو بغسالة الصحون.

### لمسة آمنة

يضمن نظام العزل الذي تم تطويره الاستخدام الآمن للمطبخ وكفاءة في استهلاك الطاقة أثناء طهي أي نوع من أنواع الطعام.



**Glem Gas S.p.A.**

via Modenese, 4266

41018 San Cesario S.P.

Modena - Italy

[www.glemgas.com](http://www.glemgas.com)

Glem Gas S.p.A. reserves the right unilaterally at any time to change its own products without altering the catalogue contents accordingly.

